

A.G.H.

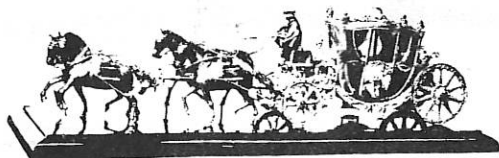

SØLV • GULL • PERLER • DIAMANTER

Gullsmed Arne G. Haakonsen
Jernbanealleen 19. 3200 Sandefjord Tlf. 034-62 842



Johs. Bjørnerud A/S

Annie Sørensen
PARFYMERI

STORGATEN 11 — TLF. 62 203

Assistance - Sandefjord

NORGESMESTERSKAP

I
JUDO

for
HERRER senior



Ormestadhallen — Sandefjord
5. og 6. mars 1983

Linae Reisebyrå
Rådhusgaten.10 • Telefon: 65400

Heldig er du som har miniBank-kort i Sandar Sparebank

NÅ KAN DU FYLLE BENSIN MED
miniBANK-KORT

DØGNET RUNDT-ÅRET RUNDT
VED

Kamfjord Service-Senter

din bank i Sandefjord •••

SANDAR SPAREBANK

SANDEFJORD JUDOKLUBB

ØNSKER PUBLIKUM, DELTAGERE OG DOMMERE HJERTELIG
VELKOMMEN TIL DETTE NORGESMESTERSKAP.

VI TAKKER VÅRE ANNONSØRER FOR DERES STØTTE VED
DETTE ARRANGEMENT.

FOR SANDEFJORD JUDOKLUBB

Greta Mathisen

JUDO - DEN STØRSTE AV BUDOSPORTENE

Den moderne Judos grunnlegger er professor Jigoro Kano, Tokyo (1860 - 1938). Han studerte Jiu-jitsu før han utarbeidet Kodokan Judo, som nå er den rådende stilen over hele verden. Teknikken går ut på å lære seg å utnytte den angripendes balanse, styrke og kropsvekt til sin egen fordel i angrep. Ingen av Judoens egenskaper er lett lærte. Gjennom trening lærer judukan seg sin egen kropps muligheter. Han opparbeider hurtigheten, mykheten, balansen og koordinasjonen.

Judo kom til Europa i begynnelsen av 1900-tallet og har rullet å bli en olympisk gren. Judo er en interessant, spennende og ganske krevende sport som utøves i idrettsbarer på spesielle matter. Judo betyr "Den myke veien".

Fra Jiu-Jitsu har Jigoro Kano fjernet alle farlige spark og slag.

ALT I BOLIGTEKSTILER

Gardiner
Gulvtepper
Sengeutstyr

kristoffersen
..K..

STORGATEN 7 - 3200 SANDEFJORD

AGENTURER: MOBIL SMØREOLJER - BELDAM
PAKNINGER - NORSK STÅLTAU - FORHANDLER:
SKUTENG BRANNVERNmaterieLL OG SVESTAD BRUK

EN GROS OG DETALJ - FARVEHANDEL
GULVBELEGG - LINOLEUM - TEPPE
TAPETER - SKIPSUTSTYR - PROPANGASS

Odd Gleditsch

NÅR DET GJELDER
SPORT - - -

Annar
Hesby
SPORT
Tlf: 033 63 230

UNG MOTE
HOS





HANN
HANN

KONGENSGATE 5 - TLF. 034/64 003

D O M M R U T R Y K K
=====

Poenqberegning:

Poeng.

 IPPON	full seier	10
 WAZA-ARI	nesten seier	7
 YOKO	-"-waza-ari	5
 KOKA	-"- yoko	3
YUSEI-GACHI	arbeidsseier (fordel)	
HIKI-WAKE	uavgjort	
WAZA-ARI-avasete-ippou gir ippou	2waza-ari	10

STRAFE:

Poeng til motstanderen

Shido	tilsnakk	3
Chui	anmerkning	5
Keikoko	advarsel	7
Hansokumake	diskvalifisering	10

ØVRIGE DOMMERUTTRYKK:

HAJIME	begynne
OSAE-KOMI	fastholning
OSEA-KOMI-TOKE TA	-"- brytes
SONO-MAM	stopp, stille, fattningen.
YOCHI	fortsett
MATTE	vent, stop, bryt
JIKAN	stopp tiden
HANTEI	begjering om domslutt
SORE-MADE	slutt på matchen

REKVALIFISERING GRUPPE A

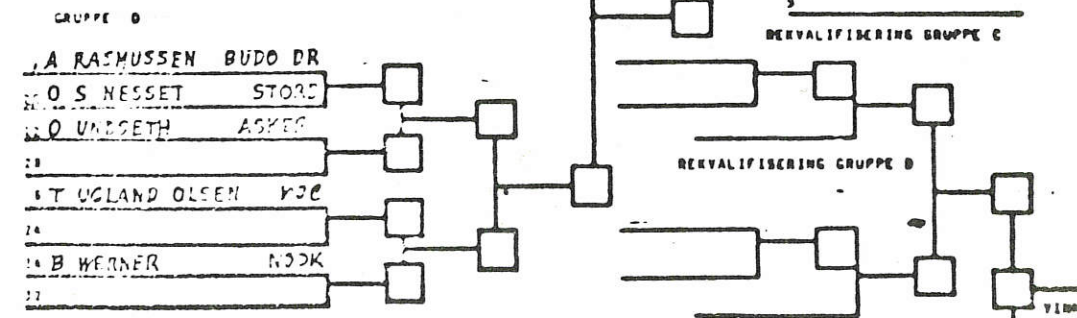
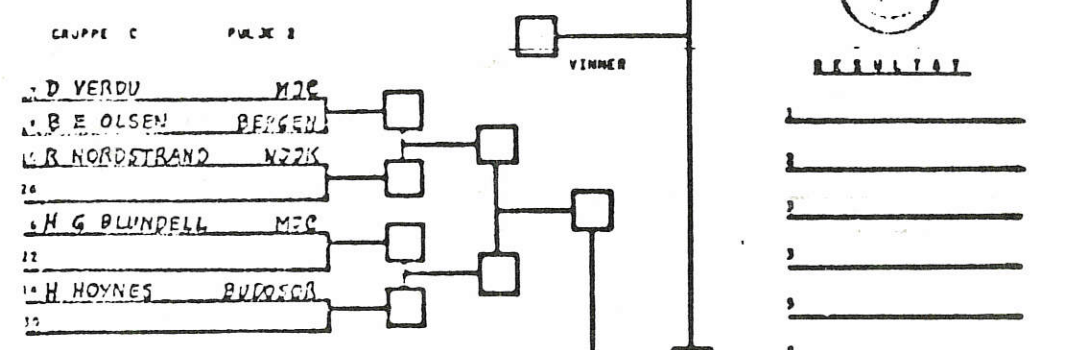
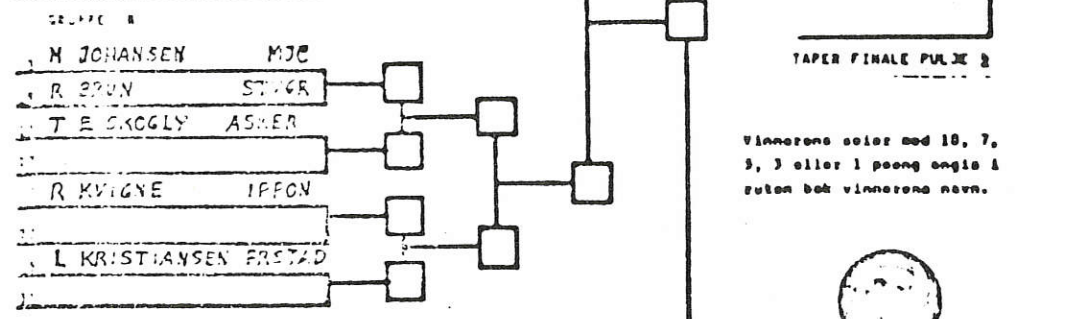
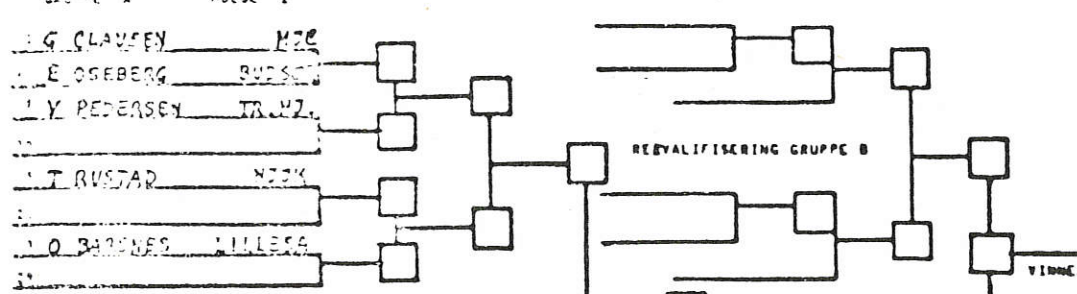

REKVALIFISERING GRUPPE B

TAPER FINALE PULJE 2

Vinnere color med 10, 7, 5, 3 eller 1 poeng angis i ruten bak vinnere navn.



RESULTAT

- 1
- 2
- 3
- 4
- 5
- 6

REKVALIFISERING GRUPPE C

REKVALIFISERING GRUPPE D

TAPER FINALE PULJE 1

REKVALIFISERING GRUPPE A

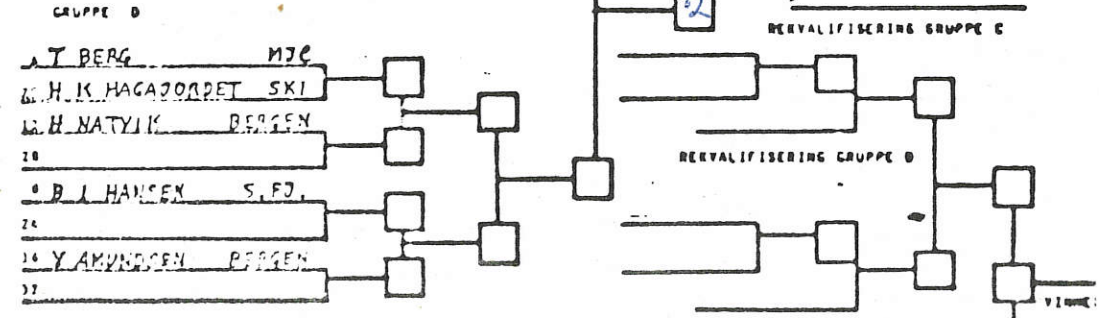
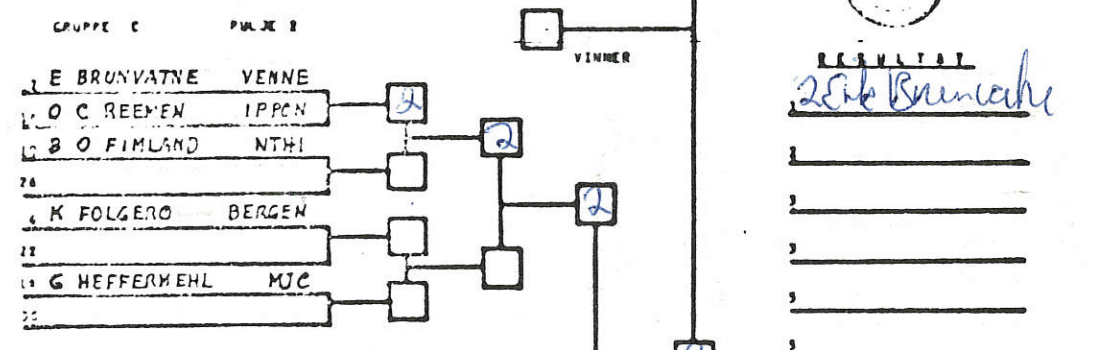
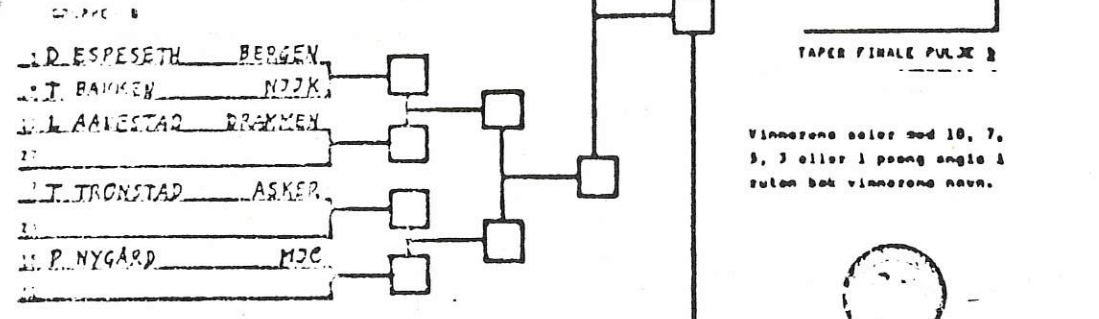
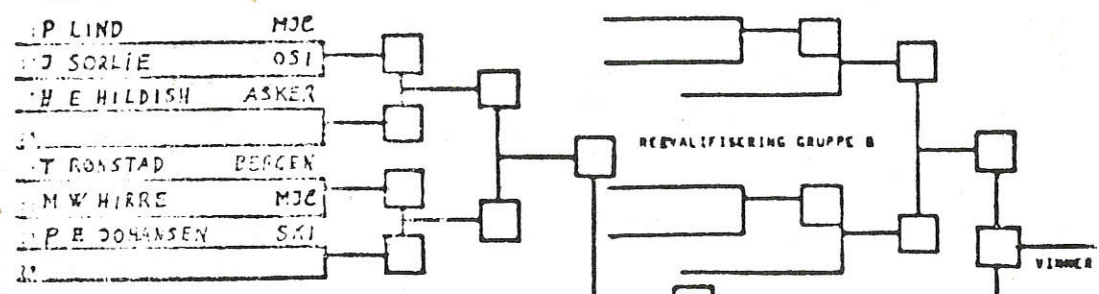

Vinnere color med 10, 7, 5, 3 eller 1 poeng angis i ruten bak vinnere navn.



RESULTAT

2 Erik Brunvath

- 1
- 2
- 3
- 4
- 5
- 6

REKVALIFISERING GRUPPE C

REKVALIFISERING GRUPPE D

TAPER FINALE PULJE 1

REKVALIFISERING GRUPPE A

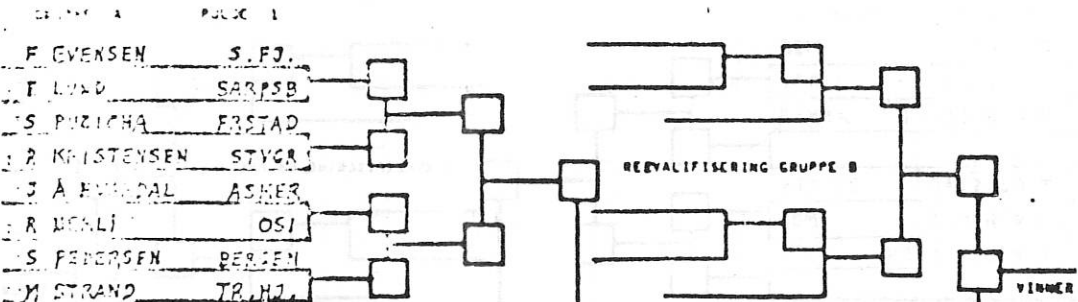

REKVALIFISERING GRUPPE A

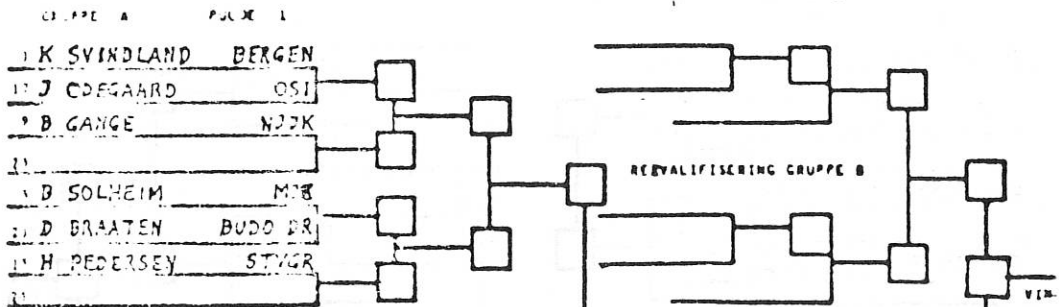

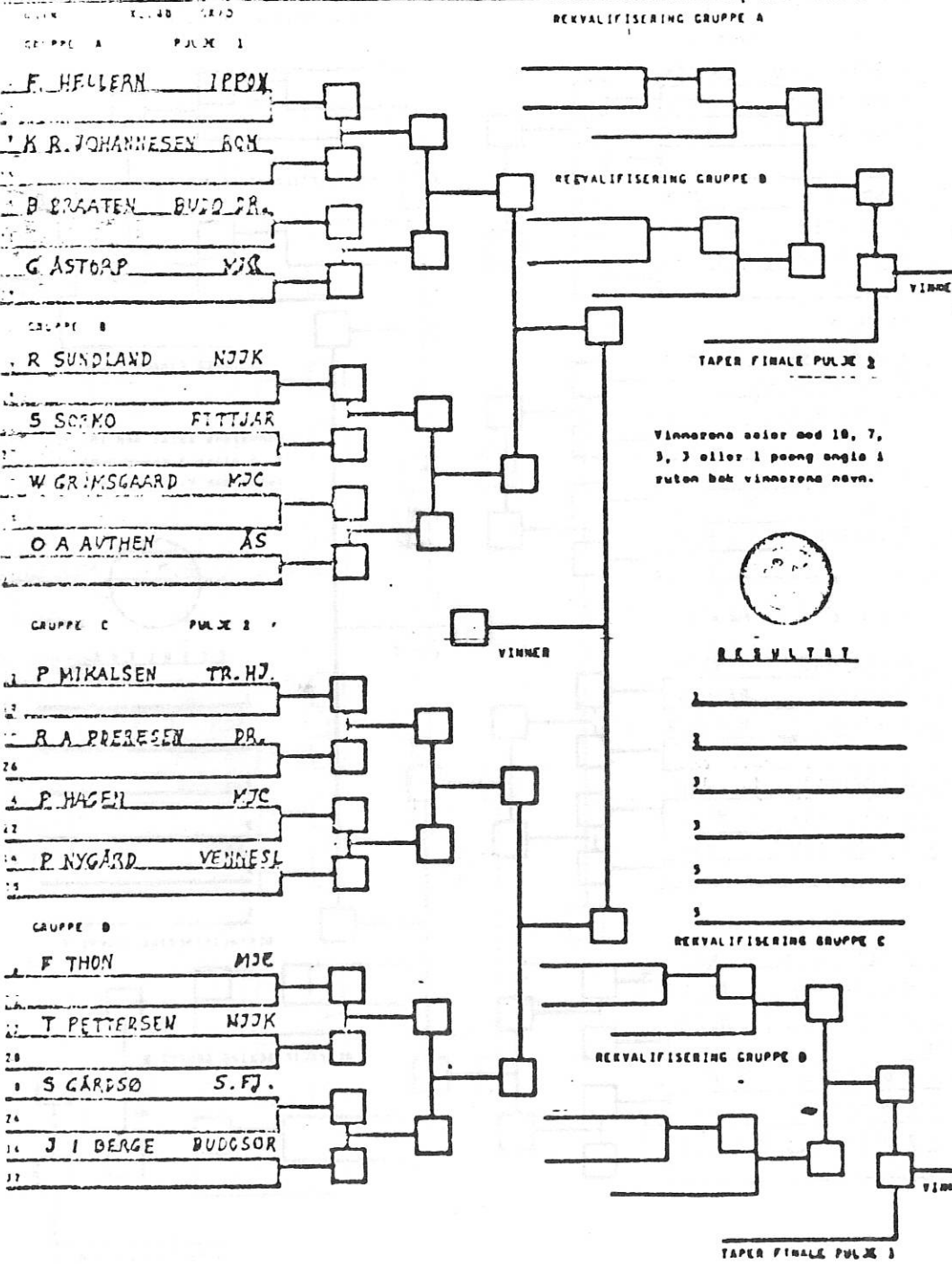

FORPULJE A:

Nr	Navn	Klubb	1	2	3	4	5	S	P
1	K. O. NILSSEN	VENNESL							
2	A. LILLEBØ	MJC							
3	LYSHOLT PETERSEN	MJK							
4									
5									

FORPULJE A
Nr. 1
Til Gruppe I nr
Nr. 2
Til Gruppe II nr

Kampvirkning:

Pulje med 3: 1x2 - 2x3 - 1x3
" " 4: 1x2 - 3x4 - 1x3 - 2x4 - 1x4 - 2x3
" " 5: 4x5 - 1x2 - 3x4 - 1x5 - 2x3 - 1x4 - 3x5 - 2x4 - 1x3 - 2x5

FORPULJE B:

Nr	Navn	Klubb	1	2	3	4	5	S	P
1									
2									
3									
4									
5									

FORPULJE B
Nr. 1
Til Gruppe II nr
Nr. 2
Til Gruppe I nr

Pulje med 3:

3: 1x2 - 2x3 - 1x3
" " 4: 1x2 - 3x4 - 1x3 - 2x4 - 1x4 - 2x3
" " 5: 4x5 - 1x2 - 3x4 - 1x5 - 2x3 - 1x4 - 3x5 - 2x4 - 1x3 - 2x5

SEMIFINALER

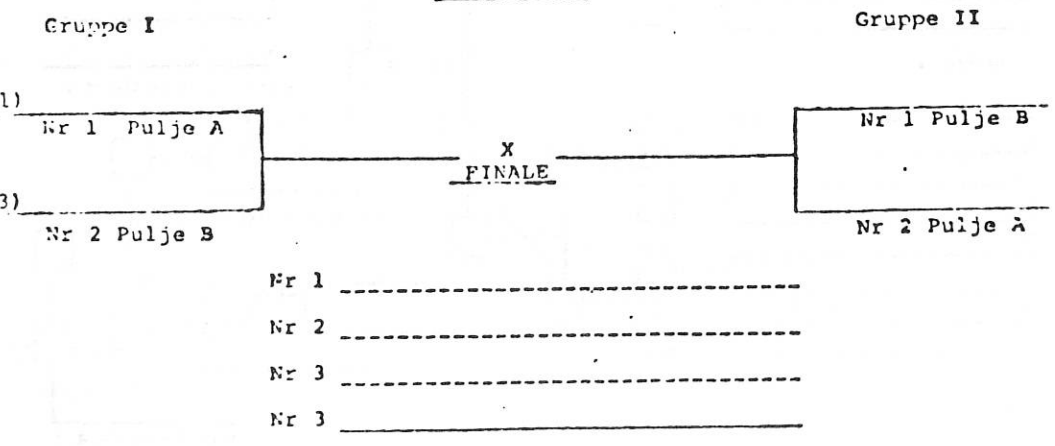

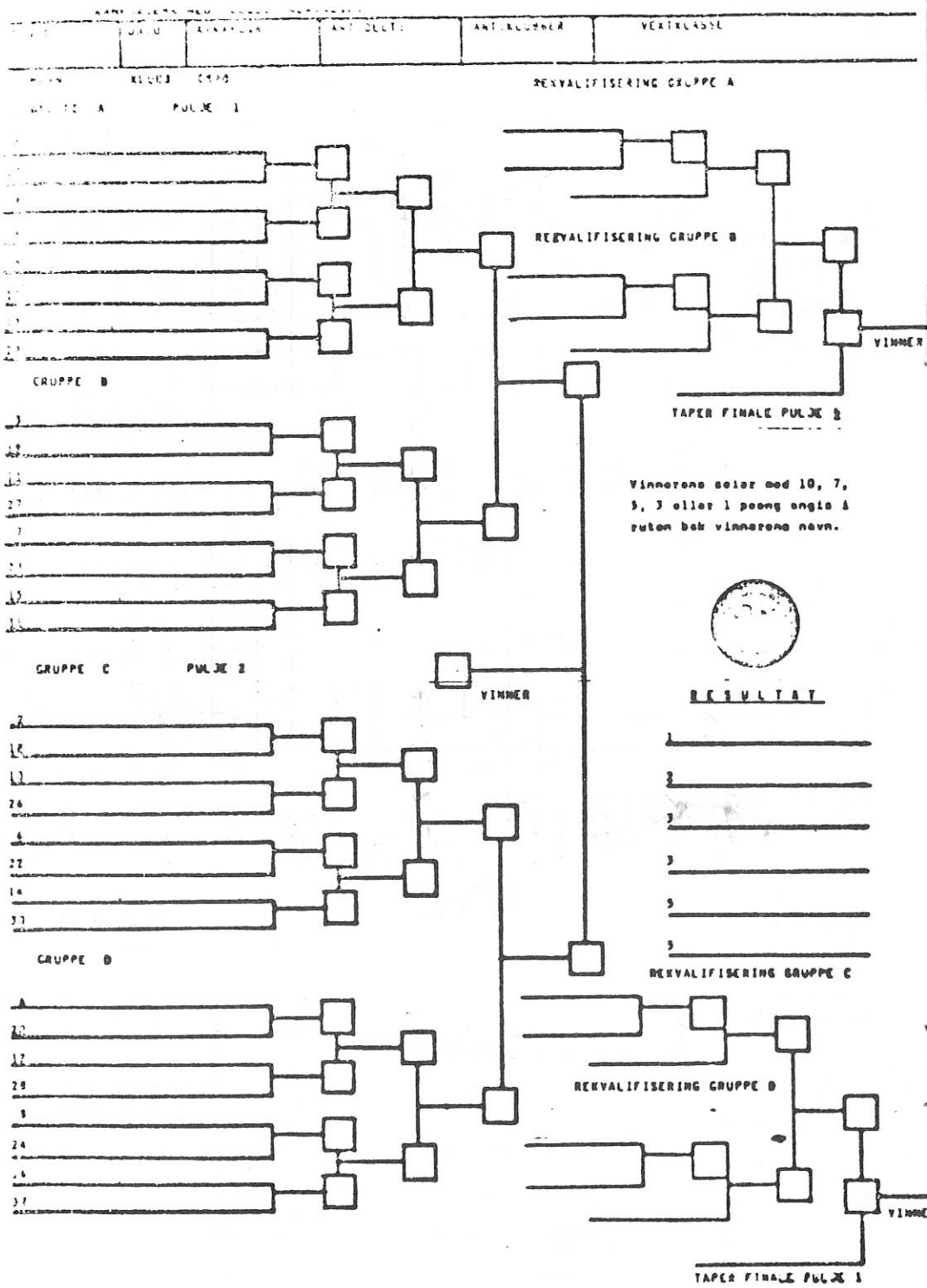

Kjøp ikke
utstyrsvarer og sengetøy
før du har sett
vårt store utvalg.



NÅR DET GJELDER LEKETØY OG HOBBY
 er stedet

Jacobsen & Björkorp a/s

JERNVAREFORRETNING
 Hjørnet Rådhusgt./Jerbanealleen
 Telefon 63 815



HYGEAGÅRDEN - SANDEFJORD

HANDL FORDELAKTIG
 PÅ -

TELEFON 66 744

Sperre
TORVET

BUKETTER
DEKORASJONER
ALT I PLANTER OG
GAVEBLOMSTER

GÅ TIL FAGMANNEN!



Kongensgt. 5, tlf. 66 160.



DAME- og UNGDOMSAVDELING

Storgaten 9 - 3200 Sandefjord

Telefon 68 840



Telefon (034) *61 710 - Stockflethsgt. 7-8, 3200 SANDEFJORD



Iris Restaurant

Telefoner 62 757 - 68 050

Torvgaten 1-3

N-3200 Sandefjord



**SPAREBANKEN
VESTFOLD**

Sandefjords Sparebank



ALT I JERN- OG BYGGEVARER

Kongensgate 13

Tlf. 63 600 - 63 322 - 62 225

ARNE ANDRESEN
BYGG NINGSARTIKLER

A/s SANDEFJORD
REISEEFFEKT

Jernbanealleen 15 - 3200 Sandefjord
Telefon (034) 62 915

Wettergreen a.s
BØKER - PAPIR

KIRKEGATEN 8, 3200 SANDEFJORD - TELEFON: 63 751